

							浙江富途佳电子科技有限公司 ZHEJIANG FUEJ Electric Co.LTD			
							SP16/LED			
标记	处数	分区	更改文件号	签字	年月日		阶段标记	重量	比例	版次
设计			工艺							
绘图	徐军仕	2015.3.30	标准化							
审核	胡再杰	2015.4.27	批准				共 3 张	第 1 张		X0

借(通)件借登记
描图
描校
旧底图总号
底图总号
签字
日期

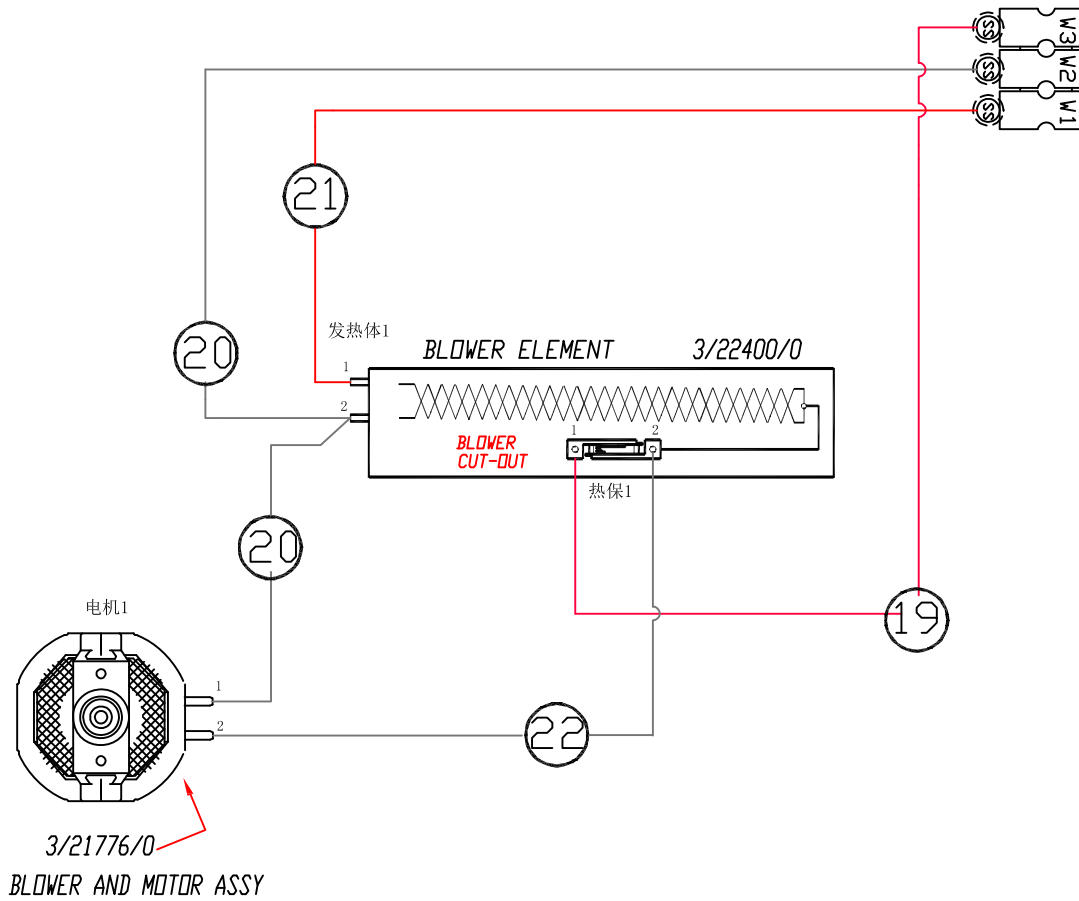

借(通)件
借登记

描图

描校

旧底图总号

底图总号

签字

日期

						浙江富迩佳电子科技有限公司 ZHEJIANG FUEJ Electric Co.LTD				
						SP16/LED				
标记	处数	分区	更改文件号	签字	年月日	阶段标记	重量	比例	接线图	版次
设计			工艺							
绘图	徐军仕	2015.3.30	标准化							
审核	胡再杰	2015.4.27	批准			共3张	第2张			X0

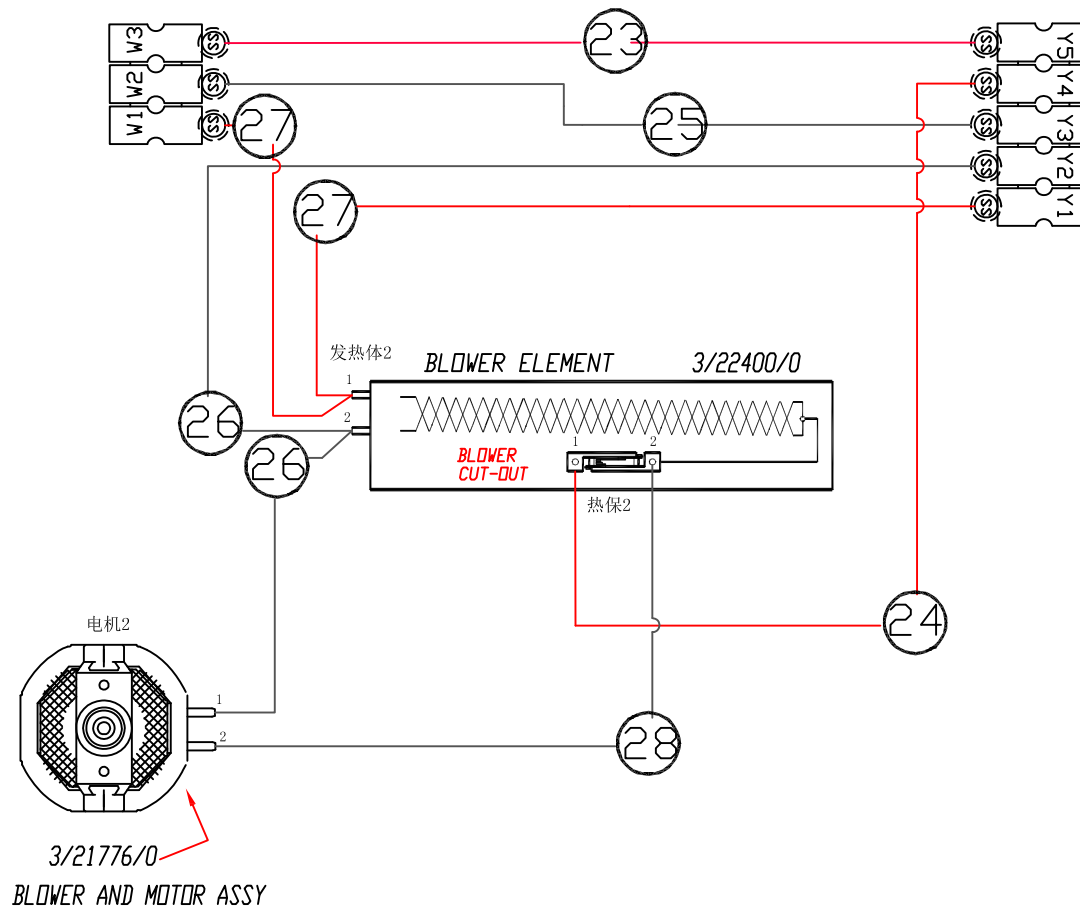

借(通)件
借登记

描图

描校

旧底图总号

底图总号

签字

日期

						浙江富迩佳电子科技有限公司 ZHEJIANG FUEJ Electric Co.LTD			
						SP16/LED			
标记	处数	分区	更改文件号	签字	年月日	阶段标记	重量	比例	
设计			工艺						
绘图	徐军仕	2015.3.30	标准化						
审核	胡再杰	2015.4.27	批准			共3张	第3张		
								接线图	版次
									X0

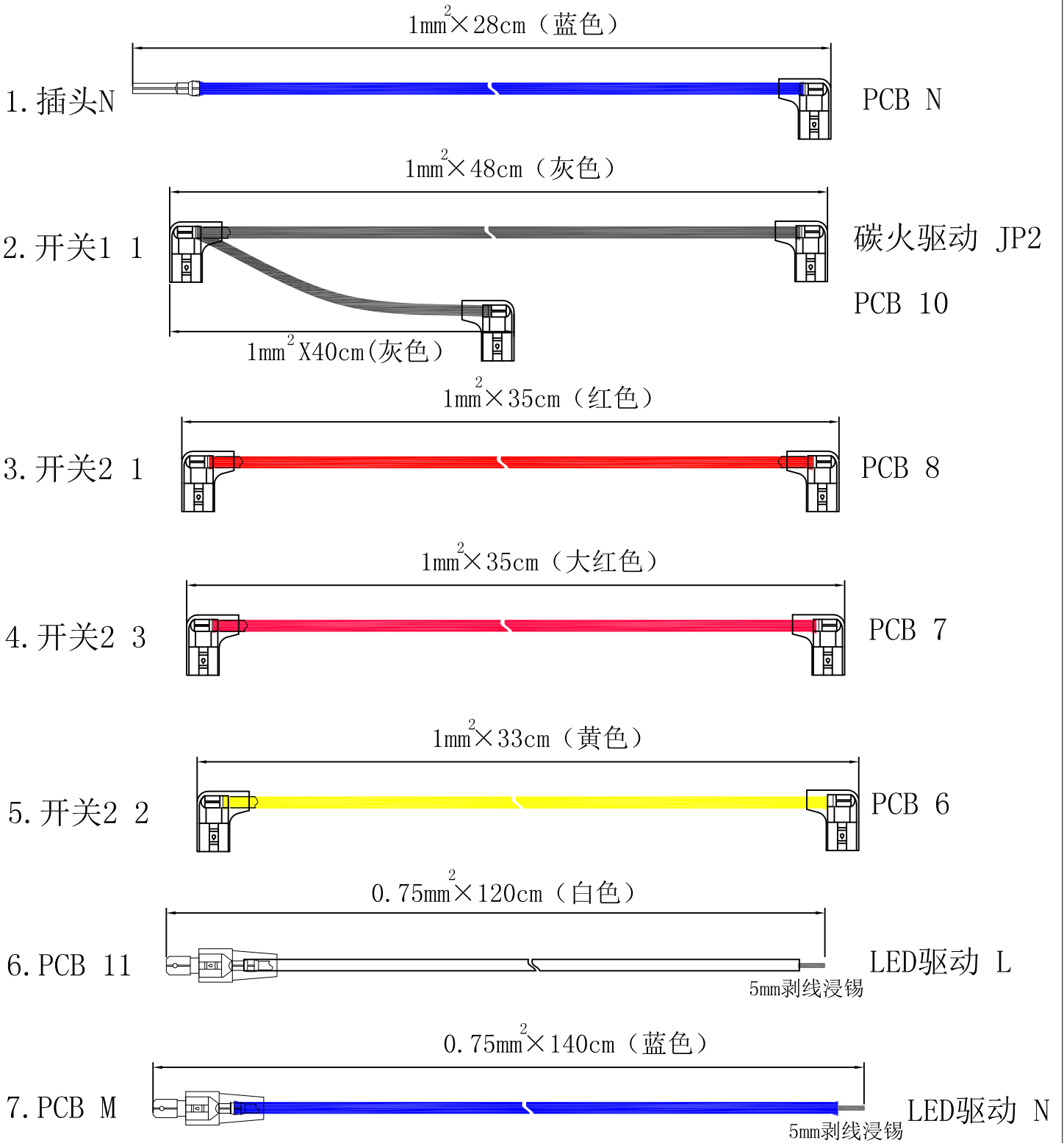

						浙江富迩佳电子科技有限公司 ZHEJIANG FUEIJI Electric Co.LTD			
						SP16/LED			
标记	处数	分区	更改文件号	签字	年月日			内部线	版次
设计			工艺			阶段标记	重量	比例	
绘图	徐军仕	2015.3.30	标准化						
审核	胡再杰	2015.4.27	批准			共 5 张	第 1 张		X0

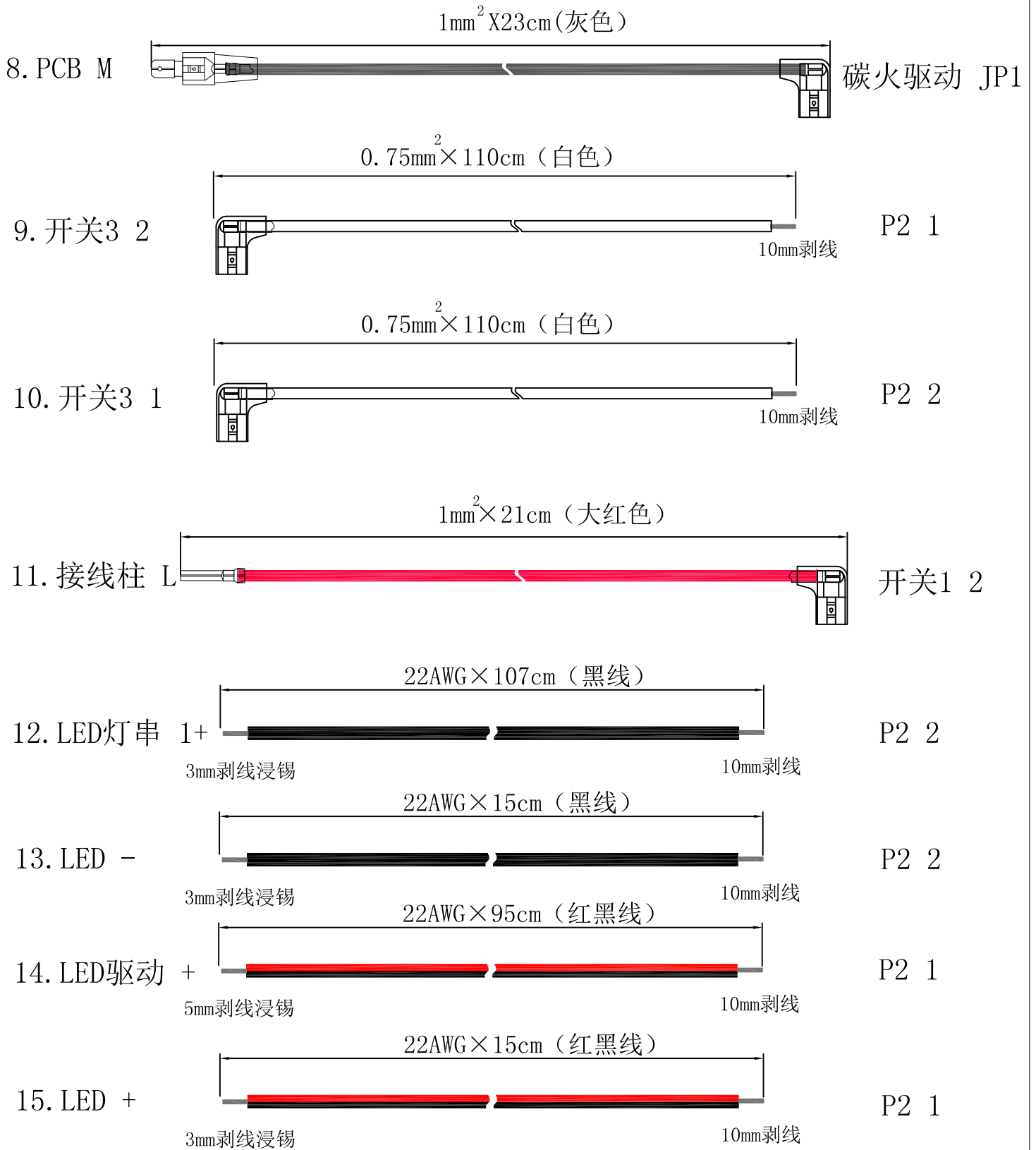

						浙江富迺佳电子科技有限公司 ZHEJIANG FURJ Electric Co.LTD			
						SP16/LED			
标记	处数	分区	更改文件号	签字	年月日			内部线	版次
设计			工艺			阶段标记	重量	比例	
绘图	徐军仕	2015.3.30	标准化						
审核	胡再杰	2015.4.27	批准			共 5 张	第 2 张		X0

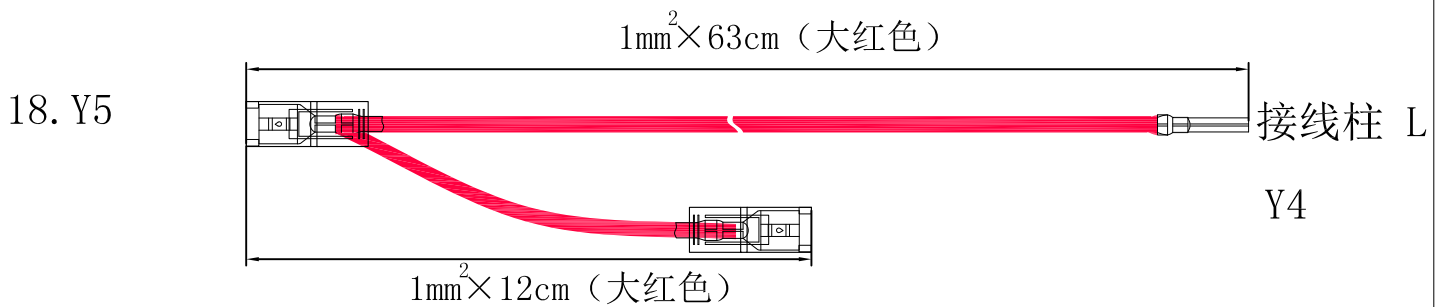
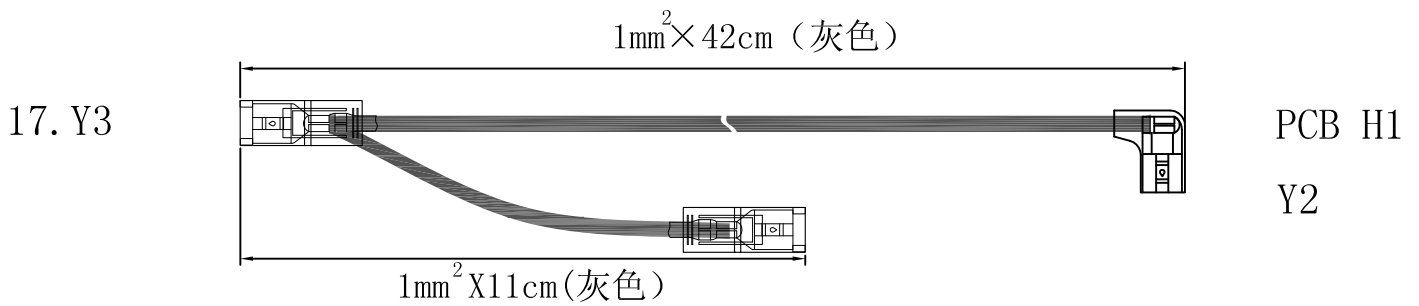
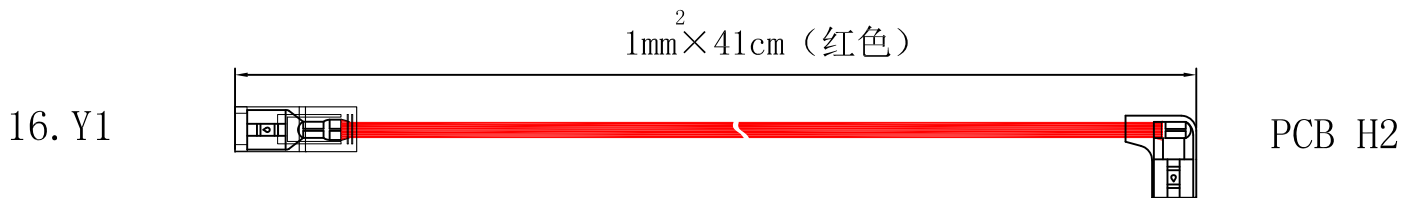
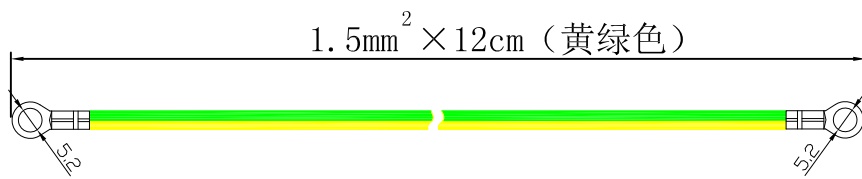
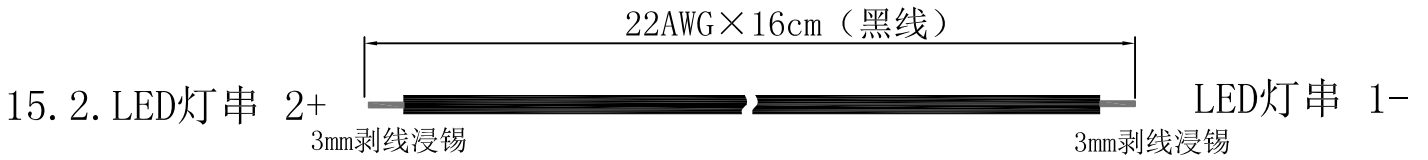
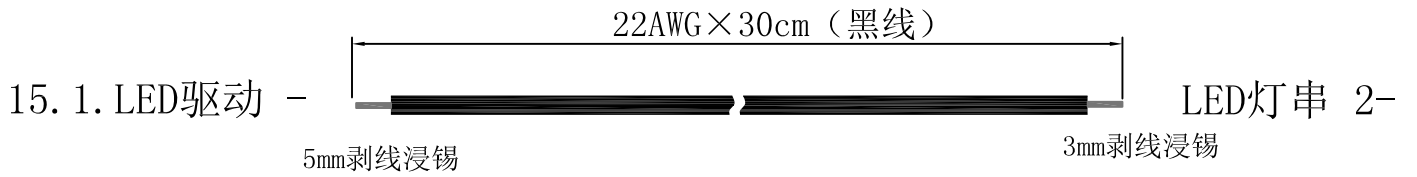

						浙江富迺佳电子科技有限公司 ZHEJIANG FUEI J Electric Co.LTD		
						SP16/LED		
标记	处数	分区	更改文件号	签字	年月日	阶段标记	重量	比例
设计			工艺					
绘图	徐军仕	2015.3.30	标准化					
审核	胡再杰	2015.4.27	批准			共 5 张	第 3 张	版次 X0

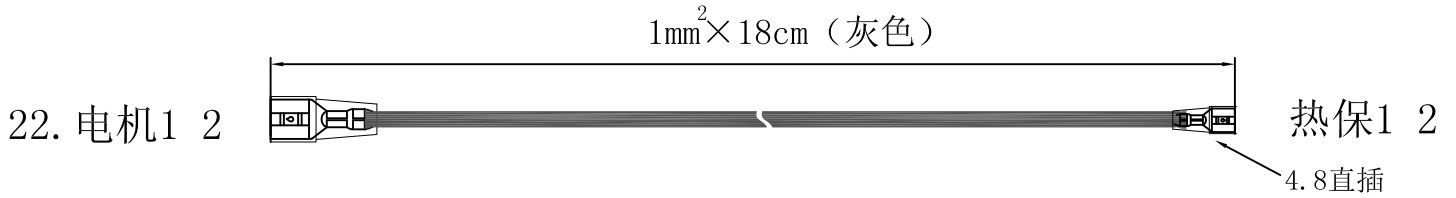
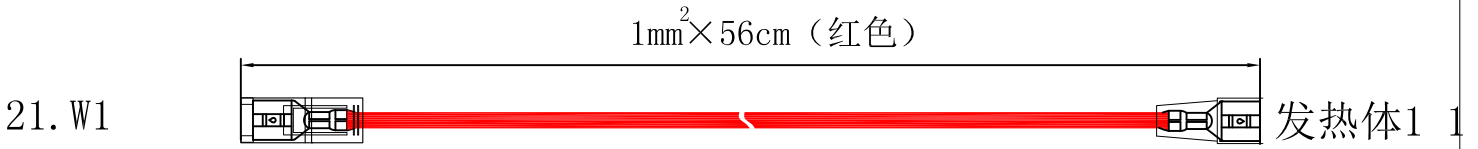
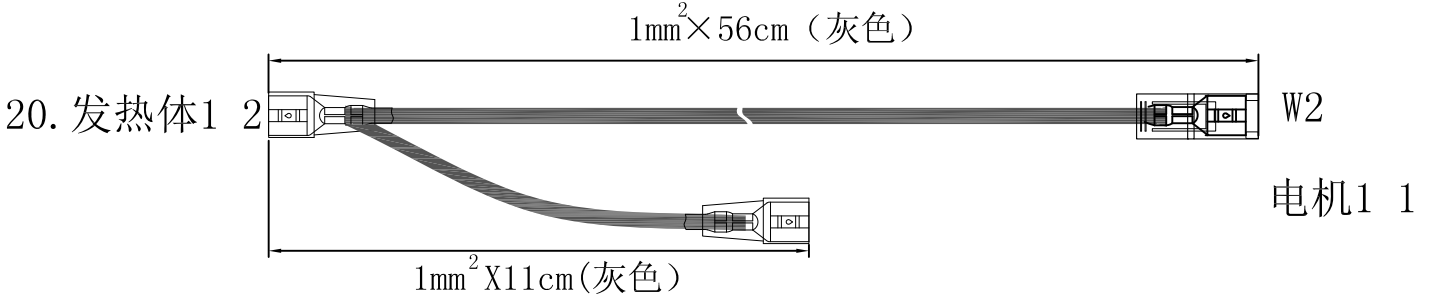
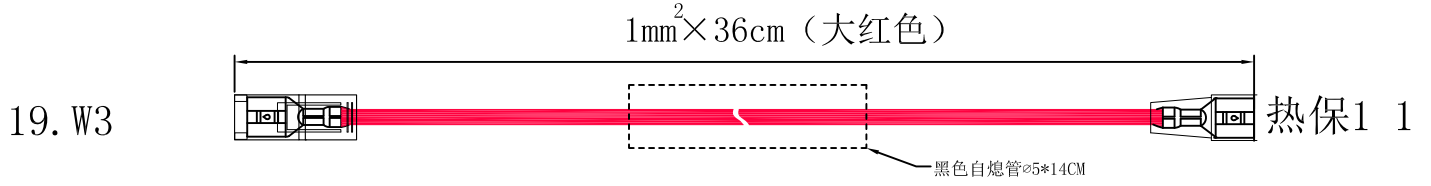

						浙江富迺佳电子科技有限公司 ZHEJIANG FUEJ Electric Co.LTD		
						SP16/LED		
标记	处数	分区	更改文件号	签字	年月日			
设计			工艺			阶段标记	重量	比例
绘图	徐军仕	2015.3.30	标准化					
审核	胡再杰	2015.4.27	批准			共 5 张	第 4 张	
								内部线
								版次
								X0

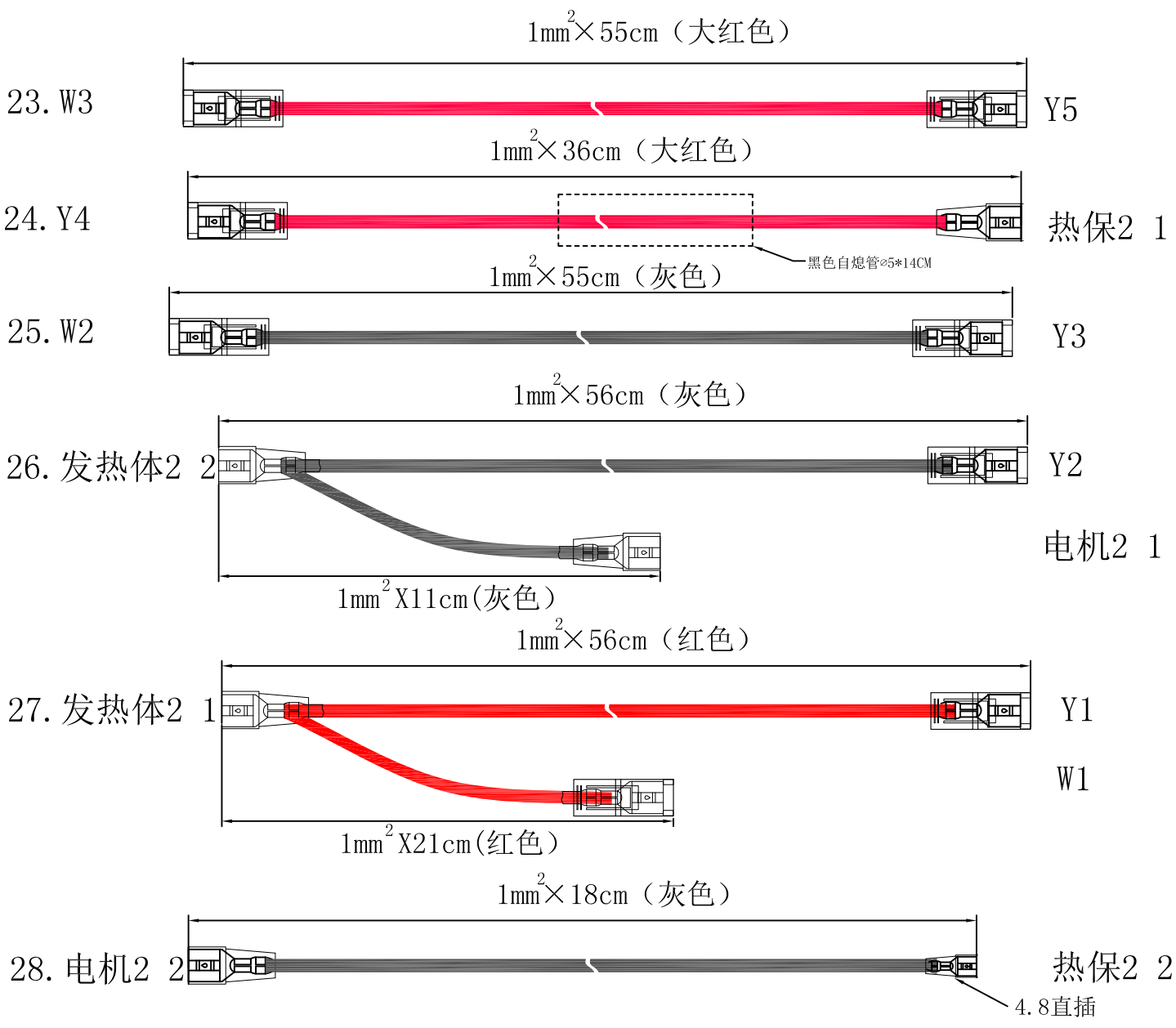

注：内部线用VDE认证线(硅胶线)除特殊标注外

- | | | | |
|-------------|--|---------|--|
| 1、配6.3直插硅套管 | | 5、硬护套 | |
| 2、6.3直插 | | 6、6.3直插 | |
| 3、4.8直插 | | 7、弯插1 | |
| 4、铜包头(短) | | | |

						浙江富迺佳电子科技有限公司 ZHEJIANG FUEI J Electric Co.LTD			
						SP16/LED			
标记	处数	分区	更改文件号	签字	年月日			内部线	版次
设计			工艺			阶段标记	重量	比例	
绘图	徐军仕	2015.3.30	标准化						
审核	胡再杰	2015.4.27	批准			共 5 张	第 5 张		X0